

Sistema de perfiles deslizantes

PremiDoor 76

FICHA TÉCNICA

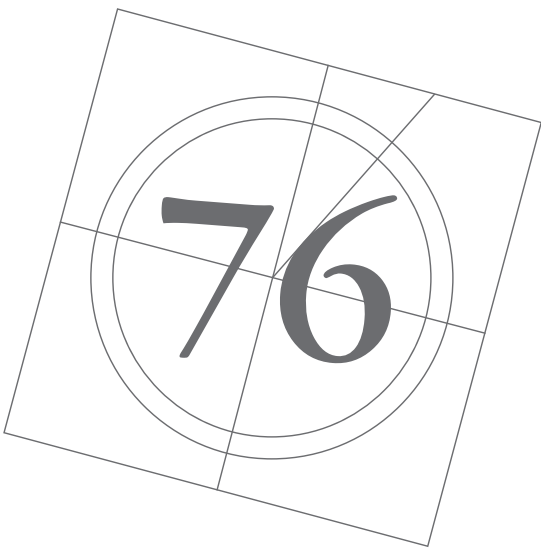

$U_w =$
desde **0,75**
W/m²K

$U_f =$
desde **1,40**
W/m²K



KÖMMERLING®

Sistemas de ventanas

DESCRIPCIÓN

- Marco de 179 mm con 5 cámaras de aire y hoja de **76 mm**.
- Transmitancia térmica de la carpintería hasta $U_f=1,4\text{W/m}^2\text{K}$.
- Transmitancia térmica de la ventana desde $U_w 0,75\text{W/m}^2\text{K}$.
- Reducción acústica: Hasta 48 dB.
- Sistema de juntas que permite un aislamiento máximo en posición cerrada y un deslizamiento suave en la apertura.
- Protección antirrobo. Clase de resistencia hasta RC2.
- Exclusiva gama de **junquillos con juntas coextrusionadas**, en los que destaca su cuidada apariencia visual y fácil limpieza.
- Taladros alargados en el galce y ranuras en cámara de desagüe, según directrices técnicas.
- **Unión de las esquinas de las hojas soldadas**, lo que aumenta la estabilidad mecánica del conjunto, impidiendo el paso del aire y agua.
- El sistema permite un gran espesor de vidrio de hasta 50 mm.
- **Refuerzo de acero zincado** de alta inercia que facilita el acoplamiento del herraje. Diseñado para transmitir el peso del vidrio al sistema de ruedas.
- Se pueden fabricar puertas PremiDoor 76 de hasta 6,5x2,60 m en blanco y 6,5x2,40 m en color y permite combinaciones de hasta 4 hojas.
- Permite soluciones de paso para personas con movilidad reducida.
- Disponible en los diferentes colores y acabados de KÖMMERLING.
- Perfil greenline®, 100% reciclable y libre de plomo.

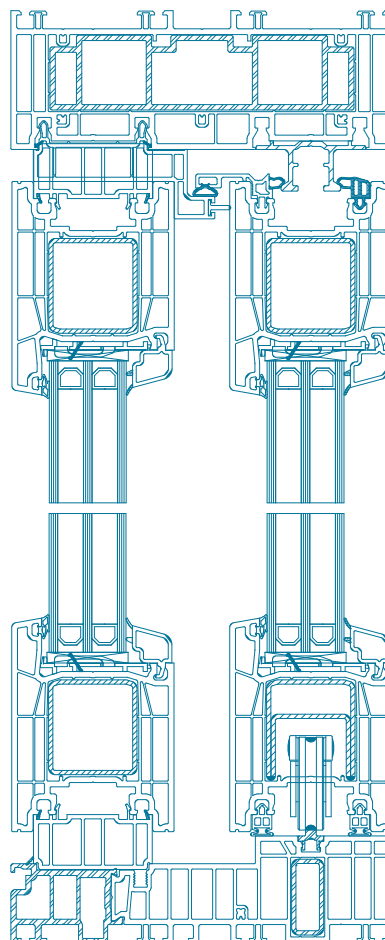

Marco y Hoja
76169 - 76269

ESQUEMAS DISPONIBLES:

Esquema A Izquierda

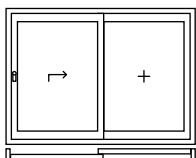

Esquema A Derecha

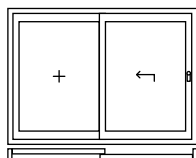

Esquema G-A Izquierda

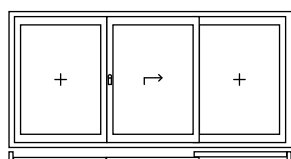

Esquema G-A Derecha

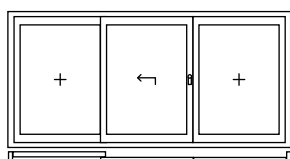

Esquema K

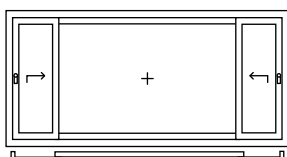

Esquema C

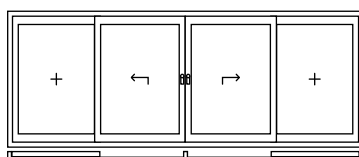

DIMENSIONES DE LA HOJA EN LOS ESQUEMAS A Y C

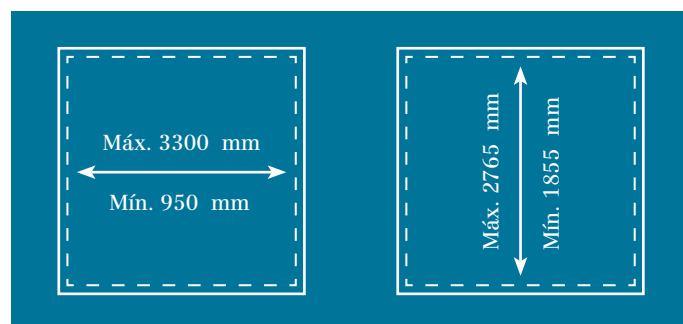

PREMIDOR 76 LUX

Con PremiDoor 76 Lux la hoja fija mantiene las mismas prestaciones, ya que se fabrica con un perfil de menor sección vista que deja ver mayor superficie de vidrio, dando al cerramiento una estética más ligera.

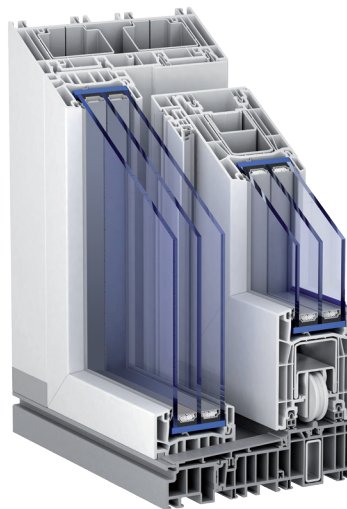

Esquema A Izquierda

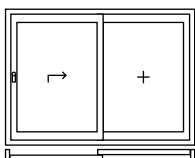

1 hoja móvil izquierda y 1 hoja fija LUX

Esquema A Derecha

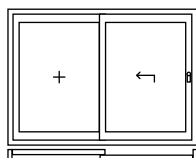

1 hoja móvil derecha y 1 hoja fija LUX

Esquema K

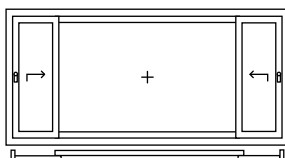

2 hojas móviles laterales y 1 hoja fija LUX central

Esquema C

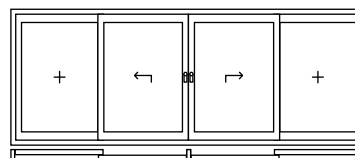

2 hojas móviles centrales y 2 hojas fijas LUX centrales laterales

ENSAYOS

PRESTACIONES DE LA PUERTA

SISTEMA
PREMIDOR 76

CÁLCULO DEL AISLAMIENTO ACÚSTICO. Según UNE EN 14351:2006+A1:2011.

TIPO DE VIDRIO	VIDRIO	Ventana sin persiana	Ventana con RolaPlus
	$R_{wg} (C, C_{tr})$	$R_{ww} (C, C_g)$	$R_{ww} (C, C_g)$
VIDRIO 4/16/4	30 (-1,-4)	32 (-1,-4)*	32 (-1,-4)
VIDRIO 44.2SI/18/44.2SI	42 (-2,-6)	39 (-2,-4)*	38 (-1,-4)

* Ventana ensayada 2670 x 2510 mm.
Los vidrios son orientativos y los valores pueden variar en función del fabricante.

CÁLCULO DE TRANSMITANCIA TÉRMICA. Según UNE EN 10077-2.

TIPO DE VIDRIO	VIDRIO		Ventana sin persiana	Ventana con ROLAPLUS
	$U_g W/m^2K$	$U_g W/mK$	$U_w W/m^2K$	$U_w W/m^2K$
VIDRIO 4/16 Arg/4 be cs	1	0,06	1,3	1,3
Vidrio Triple 44.1becs/16Arg/4/16Arg/44.1	0,8	0,06	1,1	1,1
Vidrio Triple 44.1becs/14Arg/4/14Arg/44.1be con intercalario térmico	0,6	0,032	0,92	0,96

* Cálculos ventana 2670x2510 mm.
Los vidrios son orientativos y los valores pueden variar en función del fabricante.

CÁLCULO VALORES FÍSICOS. 1800x2000 con cajón RolaPlus.

Resistencia al viento	UNE EN 12211:2000	Clase C5
Estanqueidad al agua	UNE EN 1027:2000	Clase E750
Permeabilidad al aire	UNE EN 1026:2000	Clase 4

M A T E R I A P R I M A

Los productos KÖMMERLING están fabricados con Kömalit Z, formulación propia. Los perfiles se obtienen mediante extrusión y el control de fabricación permanente asegura la calidad y la precisión de formas.

®Kömalit Z	DIN EN ISO 1163	Blanco y color PVC-U, E, 082 - 50 - T 28, similar al RAL 9016
Densidad	DIN EN ISO 1183	1,45 g/cm ³
Resistencia al impacto hasta -40°C	DIN 53453 (varilla normal pequeña)	Sin rotura
Deformación al impacto (para clima normal de 23 °C)	DIN EN ISO 179 (Ensayo 1fc)	≥40 kJ/m ²
Resistencia a la penetración de bola (30 segundos)	DIN ISO 239	100 N/mm ²
Dureza a la penetración de bola	DIN EN ISO 527	≥40 N/mm ²
Módulo de elasticidad en tracción (Módulo E)	DIN EN ISO 527	≥2500 N/mm ²
Temperatura de reblandecimiento Vicat Estabilidad dimensional al calor - Vicat VST/B (medido en aceite) - ISO R 75/A (medido en aceite)	DIN ISO 306 DIN 53461	≥80 °C ≥69 °C
Coefficiente de dilatación lineal -30°C hasta +50°C		0,8 x10 ⁻⁴ K ⁻¹
Conductividad térmica	DIN 52612	0,16 W/mK ²
Resistencia específica a la transmisión	DIN VBE 0303 T3	10 ¹⁶ Ω cm
Constante relativa a la dielectricidad	DIN 53483	3,3 a 50 Hz 2,9 a 106 Hz
Comportamiento ante el fuego	DIN 4102	Difícilmente inflamable, autoextinguible.
Estabilidad ante los agentes atmosféricos	DIN ISO 105-A03	Después de 12 GJ/m ² (climas cálidos RAL-GZ 716/1 (S)) de exposición, valor inferior a grado 3 de la escala de grises.
Resistencia a los agentes atmosféricos		Después de 12 GJ/m ² (climas cálidos RAL-GZ 716/1 (S)) de exposición, la disminución de la resistencia al impacto es <30% ó >28 KJ/m ² .
Comportamiento fisiológico		Inerte, Neutro. Su estabilidad a la intemperie, así como su resistencia ante los agentes químicos y al pudrimiento, garantizan que su manipulación no imponga riesgo para la salud ni para el medio ambiente.
Limpieza y mantenimiento		Se recomienda el uso de Koraclean (blanco o color) o en su defecto agua y un jabón sin disolventes o abrasivos. Engrase de los herrajes una vez al año.

G A R A N T Í A

Garantía de los perfiles KÖMMERLING:

Los perfiles KÖMMERLING tienen una garantía de 10 años en:

- La resistencia al impacto.
- Las dimensiones de los perfiles en función de las tolerancias permitidas.

Los elaboradores de nuestros sistemas fabrican las ventanas siguiendo nuestras directrices de elaboración.

Garantías de color:

- Los acabados en blanco natural tienen una garantía de 10 años en la Estabilidad del color.
- Los acabados foliados tienen una garantía de 10 años en la Estabilidad del color.



S E L L O S D E C A L I D A D

Profine Iberia (compañía a la que pertenece la marca KÖMMERLING), dispone del sello de AENOR de **Empresa Registrada**.

Asimismo, cuenta con el sello de Gestión Ambiental **UNE-EN ISO 14001** de **AENOR** y con el certificado de Gestión Energética **ISO 50001** de **TÜV Rheinland**.



Compromiso medioambiental

Los perfiles KÖMMERLING llevan el sello **greenline**® que certifica su excelente balance ecológico basado en tres pilares:

- Formulación libre de metales pesados como el plomo.
- Material 100% reciclable.
- Optimización del consumo de energía en todo su ciclo de vida, contribuyendo a la reducción de emisiones de CO₂.



El presente documento es de carácter informativo y certifica las prestaciones de la ventana de acuerdo con los criterios del Mercado CE establecidos por la Unión Europea. Este documento no constituye un certificado de garantía, el cual debe solicitarse por los cauces habituales establecidos por la marca KÖMMERLING.

Documento revisado el 27 de marzo de 2017

SISTEMAS KÖMMERLING
Profine Iberia, S.A.Unipersonal